

Aufbauanleitung *Lamellen Festwand*

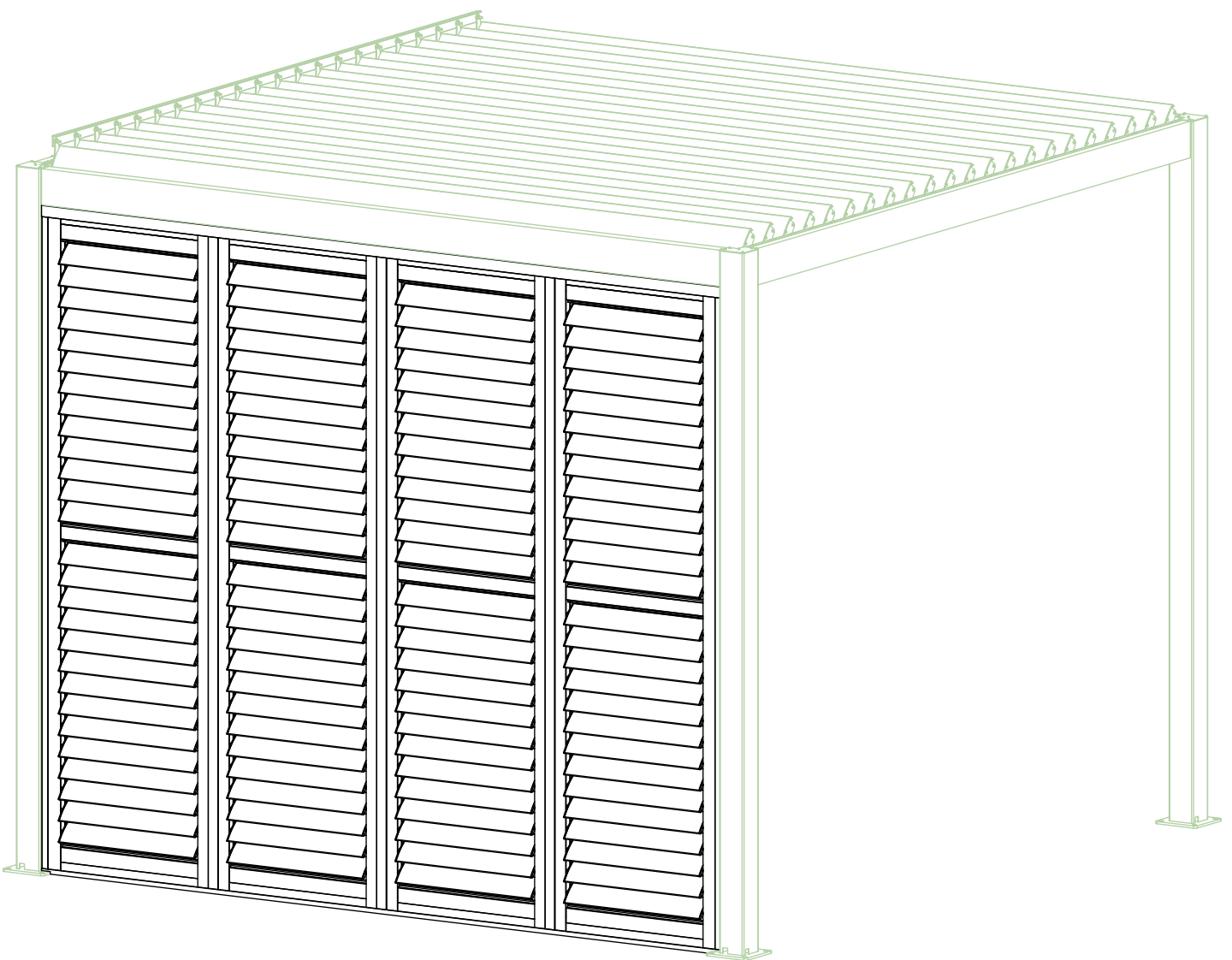

***Florenz, Genua, Tropea, Verona
Manuell / Elektrisch***

Montageanleitung

Wir bedanken uns ganz herzlich, dass Sie sich für den Kauf einer DreamGarden Lamellenwand entschieden haben.

Mit dieser Anleitung, möchten wir Ihnen die Montage Ihrer Lamellenwand erleichtern. Wenn Sie Anregungen zu der Anleitung haben, so können Sie diese uns gerne übermitteln.

Bitte lesen Sie sich die Montageanleitung sorgfältig durch und befolgen Sie die aufgeführten Schritte genau.

Hinweise

Bitte beachten Sie, dass die Lamellenwand nur als diese gedacht ist. Bei unsachgemäßer Benutzung oder Zweckentfremdung, haftet der Hersteller nicht für Schäden.

Bitte befolgen Sie die einzelnen Schritte dieser Anleitung, um Schäden zu vermeiden. Bei unsachgemäßer Montage entfällt die Gewährleistung.

Bitte überprüfen Sie vor der Montage, ob alle benötigten Werkzeuge sowie Montagezubehör vorhanden sind.

Achtung! Der Lieferumfang enthält nur das angegebene Montagezubehör. Das zusätzliche Montagezubehör muss von Ihnen beschafft werden.

Wenden Sie sich an unseren Kundenservice, falls ein Teil fehlt oder beschädigt ist.

Montagehinweise

Abmessung

Stellen Sie vor der Montage Ihrer Lamellenwand sicher, dass die von Ihnen ausgewählte Bereich für die Montage des Produktes ausreicht. Beachten Sie die Anweisungen oder wenden Sie sich an uns.

Platzierung

Vergewissern Sie sich mit einer Wasserwaage, dass die Fläche waagrecht/senkrecht ist und somit für die Montage geeignet.

Montage

Tragen Sie während der Montage reißfeste Arbeitsschutzkleidung, um Verletzungen vorzubeugen.

Räumen Sie Ihren Arbeitsbereich frei, achten Sie darauf, dass Ihnen nichts im Weg liegt.

Kontrollieren Sie vor der Montage alle mitgelieferten Komponenten auf Beschädigungen und Defekte. Montieren Sie keine beschädigten Komponenten, da diese sonst nicht mehr reklamiert werden können.

Achten Sie auf Ihre Sicherheit während Sie in größerer Höhe arbeiten. Beginnen Sie erst mit der Montage, wenn Ihre Absturzsicherheit gewährleistet ist.

Die Montage von Komponenten anderer Hersteller mit den Produkten von DreamGarden, kann durch die nicht exakte Passgenauigkeit zu Beschädigungen oder Fehlfunktionen führen.

Pflege

Bitte reinigen Sie die Lamellenwand in regelmäßigen Abständen, um Schäden an dem Produkt zu vermeiden.

Entsorgung

Entsorgen Sie das Produkt, sowie die Verpackungsmaterialien nach den in Ihrem Land geltenden Richtlinien.

Benötigtes Werkzeug

Maßband

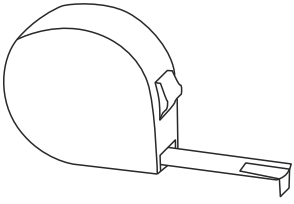

Teppichmesser/Cutter

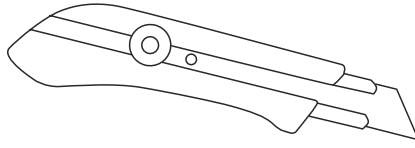

Wasserwaage

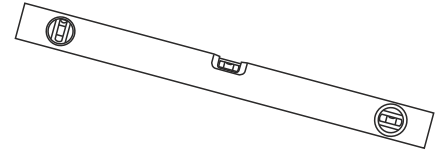

Schlagschrauber

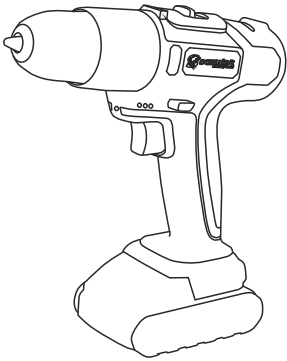

Leiter

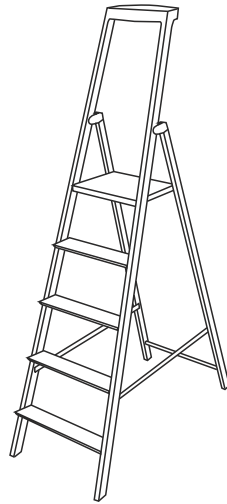

Metall Bohraufsatz

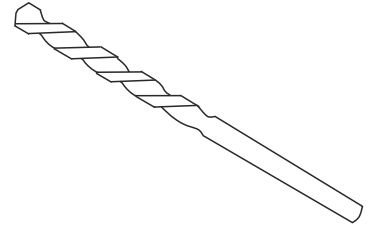

Torx Aufsätze

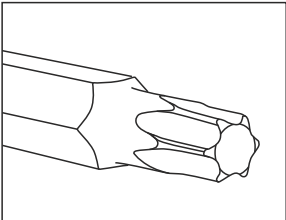

Markise Komponenten

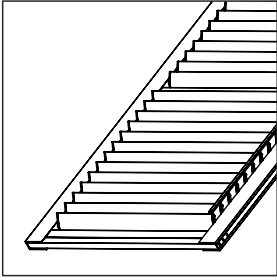

Lamellenwandtür

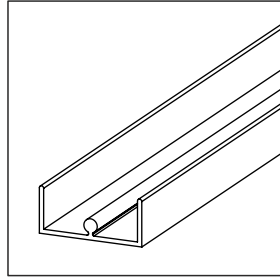

Untere Schienenführung

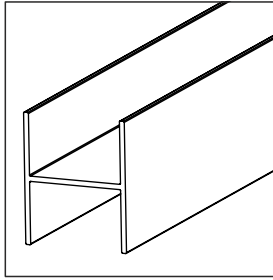

H-Profil

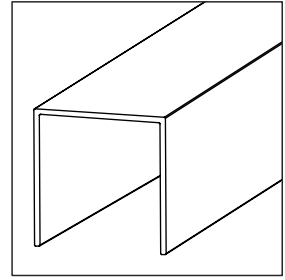

Obere Schienenführung

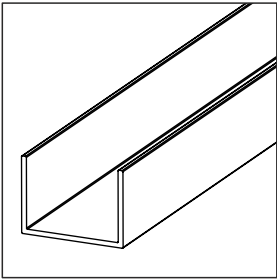

Seitenprofil
links, rechts

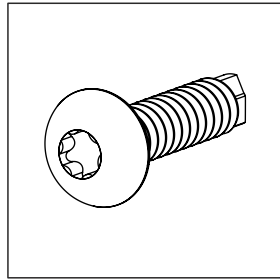

Torx 4,2x19 Schrauben

Vorbereitungen

Beachten Sie, um die Lamellenwand korrekt in eines unserer Pergolenmodelle installieren zu können, müssen Ausschnitte für Pfosten-Montageplatten und Pfostenkappen der Pergola angefertigt werden. Bei den Modellen Genua, Tropea und Florenz sind die Pfostenkappen über den Pfosten gezogen. Um Saubere Ausschnitte zu bekommen, sollen diese nach Möglichkeit vor der Montage der Pergola angefertigt werden. Bei den Modellen Verona müssen keine Ausschnitte gemacht werden.

In dem Fall, dass die Pergola bereits aufgebaut ist und die Lamellenwand nachträglich eingebaut werden soll, sind entweder spezielle Werkzeuge wie z. B. Multifunktionssäge notwendig oder der Pfosten abgebaut werden muss.

Falls es keine Möglichkeit gibt den Pfosten der Pergola abzubauen, kann die Pergola in Ganzen um ca. 50cm angehoben werden, damit die Fußplatte demontiert werden kann. In diesem Fall empfehlen wir die Lamellen abzubauen um das Gewicht der Pergola zu reduzieren.

Um die Ausschnitte zu vorbereiten beachten Sie 2 folgende Optionen:

Option 1: Sägen Sie jeweils einen Vorsprung an jedes Ende der untere Schiene der Lamellenfestwand. Hierzu finden Sie auf Seite 9 eine passende Durchzeichnung zur Hilfestellung. Siehe Abb. 1.

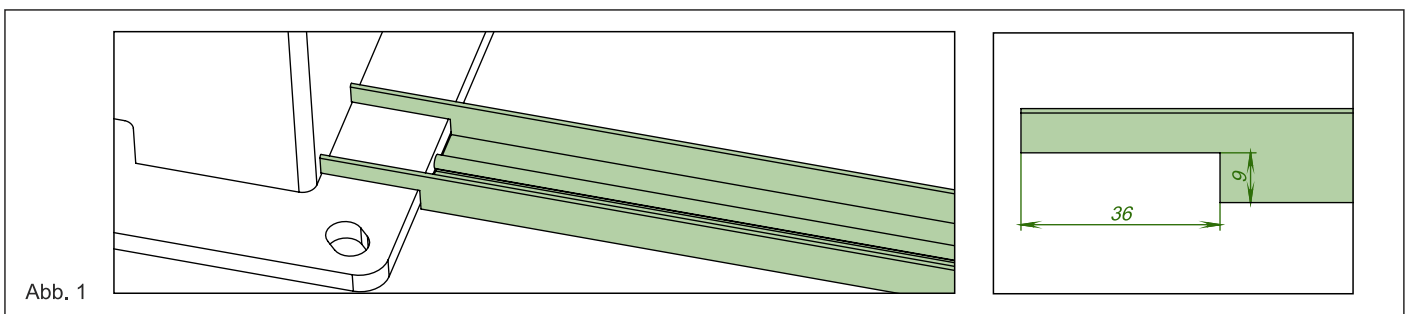

Option 2. Bereiten Sie die Ausschnitte in der Pfostenplatte und Pfostenkappe siehe folgende Bilder. Um die Ausschnitte möglichst sauber und exakt nach Maß zu fertigen, verwenden Sie die beigefügten Durchzeichnungen (Seite 10-13) zur Referenz und sägen Sie jeweils eine Öffnung in die Montageplatten und Kappen des Pfostens aus.. Siehe Abb. 2.

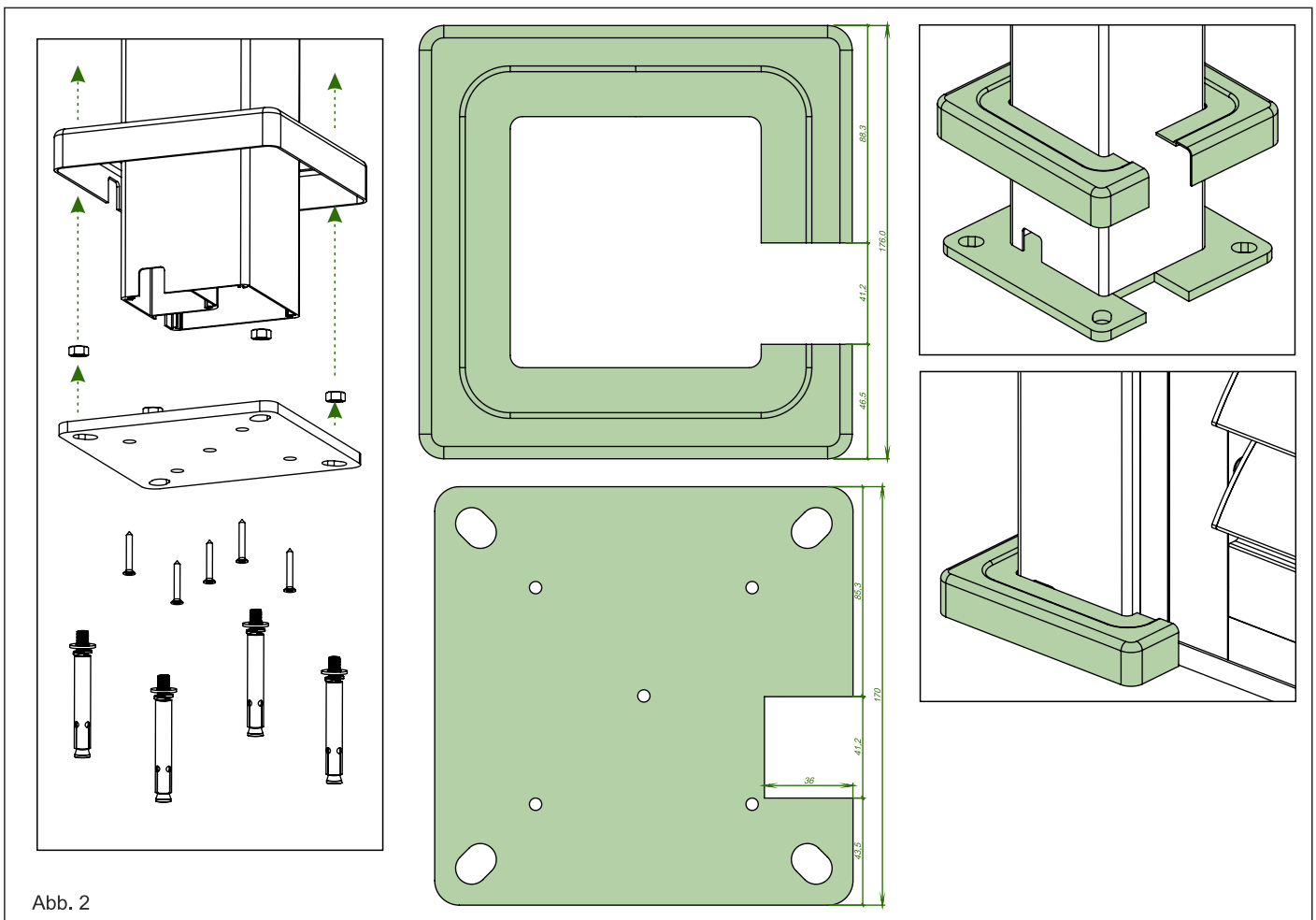

Montage

1. Bohren Sie vor der Montage Löcher für Schrauben in die obere Schienenführung. Montieren Sie die Schienenführung mit 5 Torx Schrauben. Achten Sie darauf, dass die obere Schiene bündig mit dem oberen Träger der Pergola platziert wird. Siehe Abb. 3.

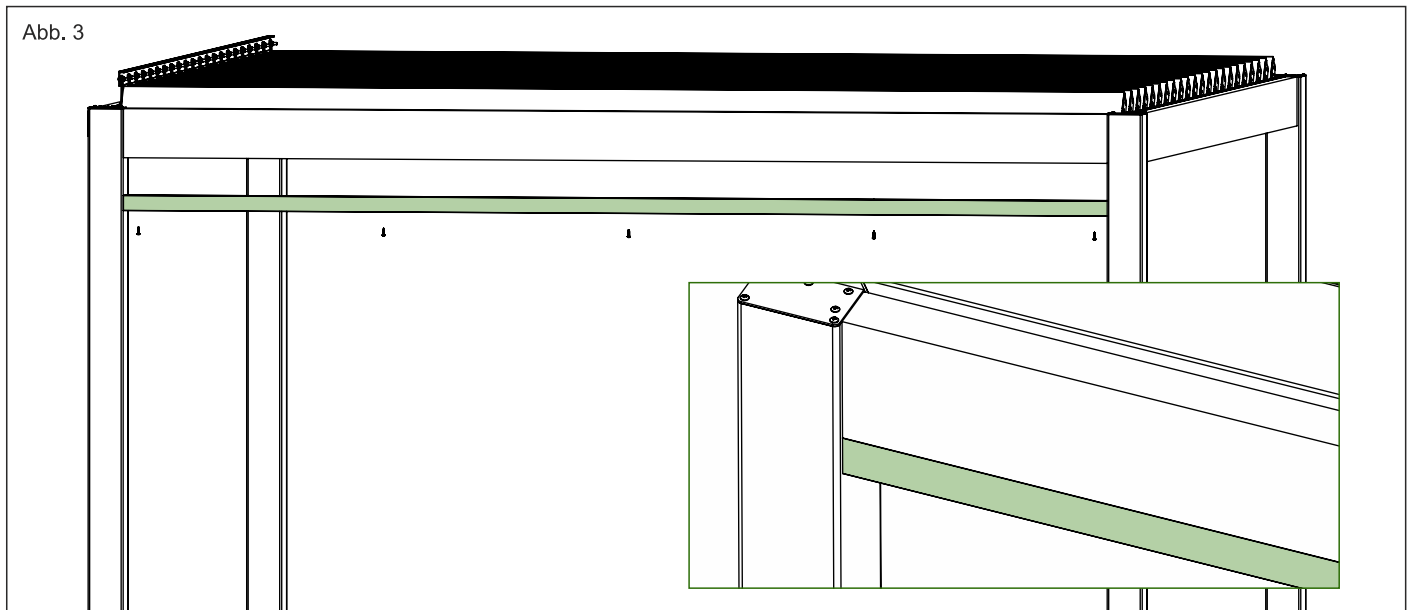

2. Setzen Sie die Seitenprofile in die obere Schienenführung. Stellen Sie sicher dass diese senkrecht bei Option 1 auf der Montageplatte der Pergola stehen, oder bei Option 2 in dem ausgeschnittenen Bereich der Montageplatte/Kappe liegen. Befestigen Sie die Profile mit jeweils 6 Torx Schrauben. Siehe Abb. 4

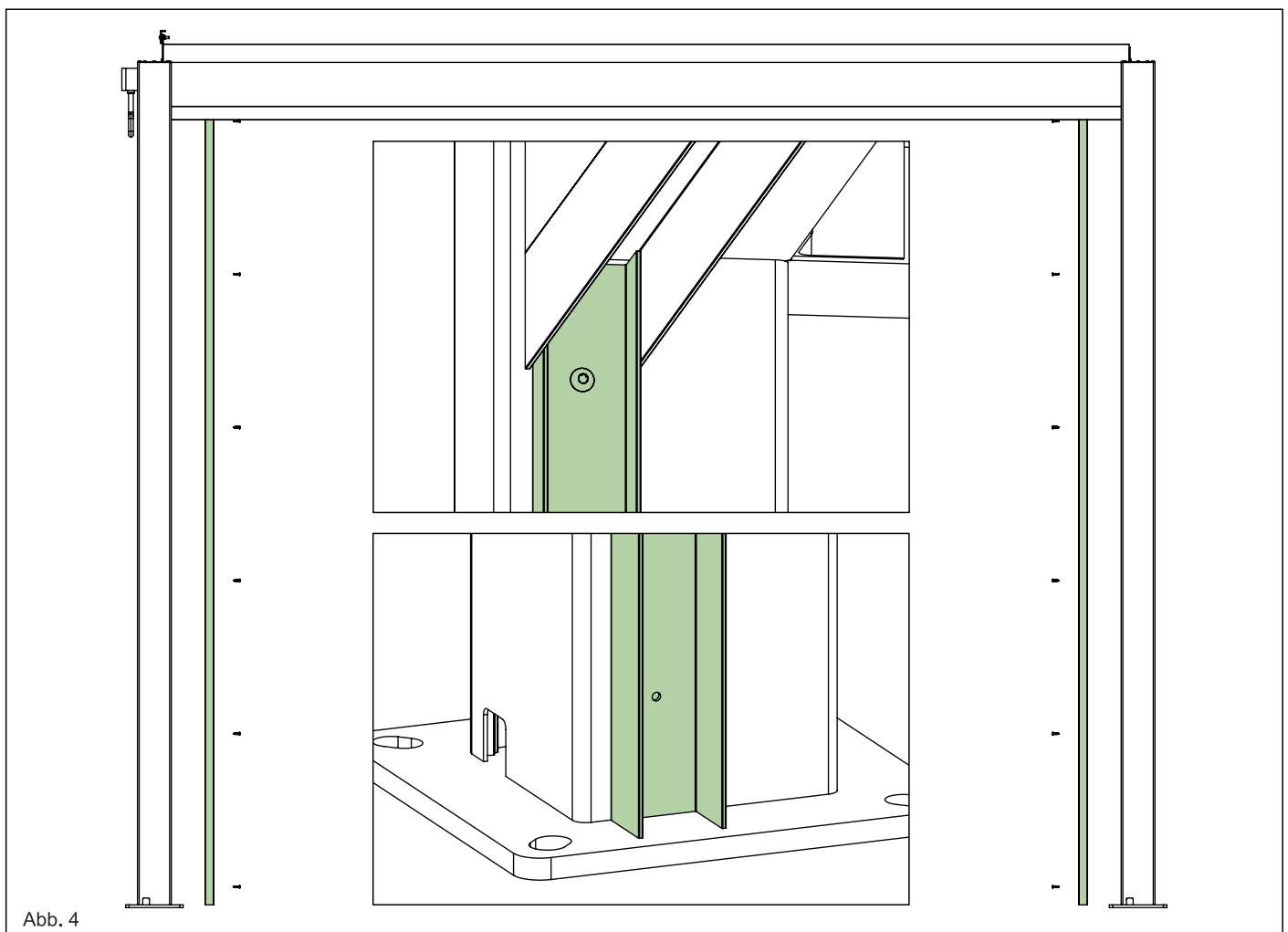

3. Legen Sie die untere Schiene in die beiden Seitenprofile und befestigen Sie diese mit dem für Ihr Fundament geeigneten Schrauben/Bolzen. Siehe Abb. 5.

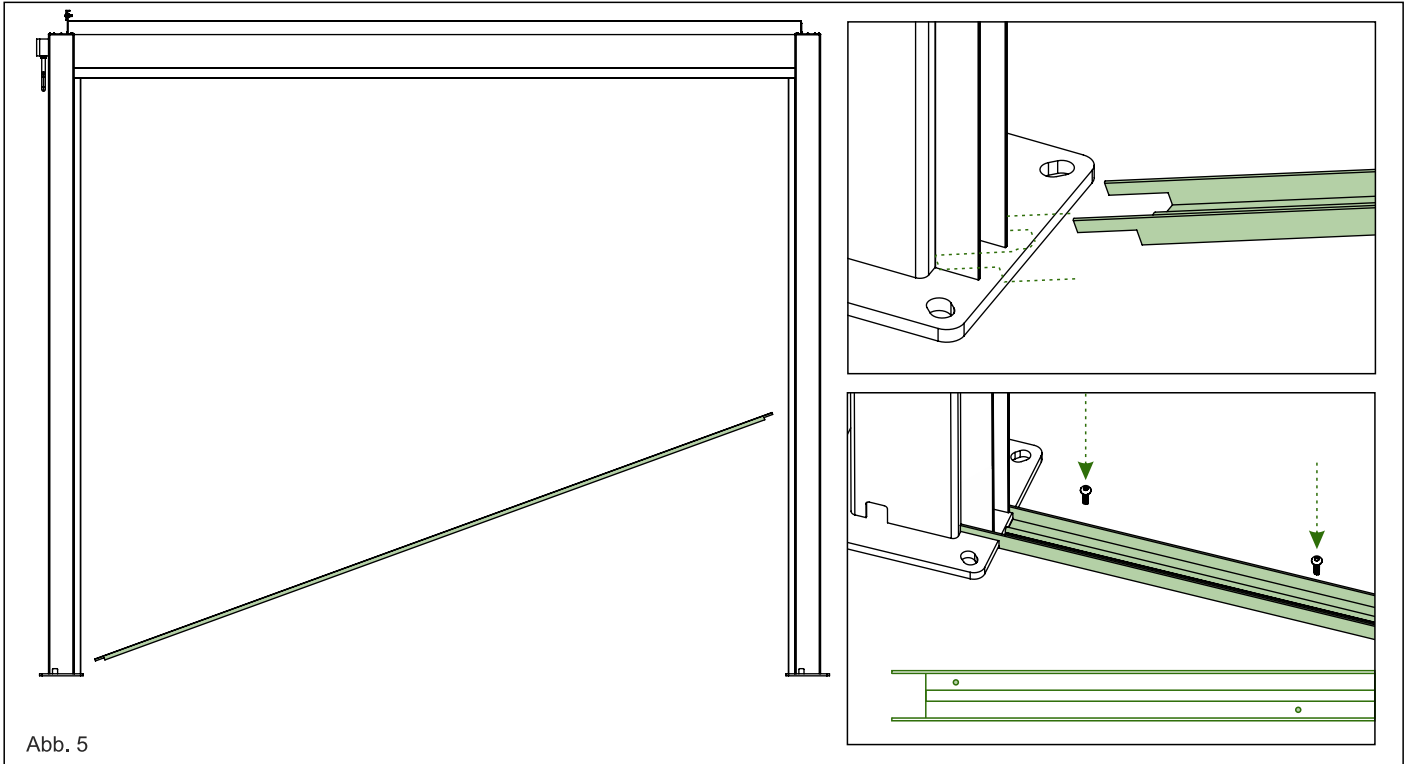

4. Setzen Sie nun die Lamellentür als erstes in die obere Schiene mit der Lamellensteuerung nach Innen zeigend ein. Heben Sie die Tür in der oberen Schiene soweit hoch bis sie das untere Ende der Lamellentür in die untere Schiene platzieren können. Schieben Sie bevor Sie fortfahren die Tür bis zum Ende der oberen und unteren Schiene in das Seitenprofil. Siehe Abb. 6.

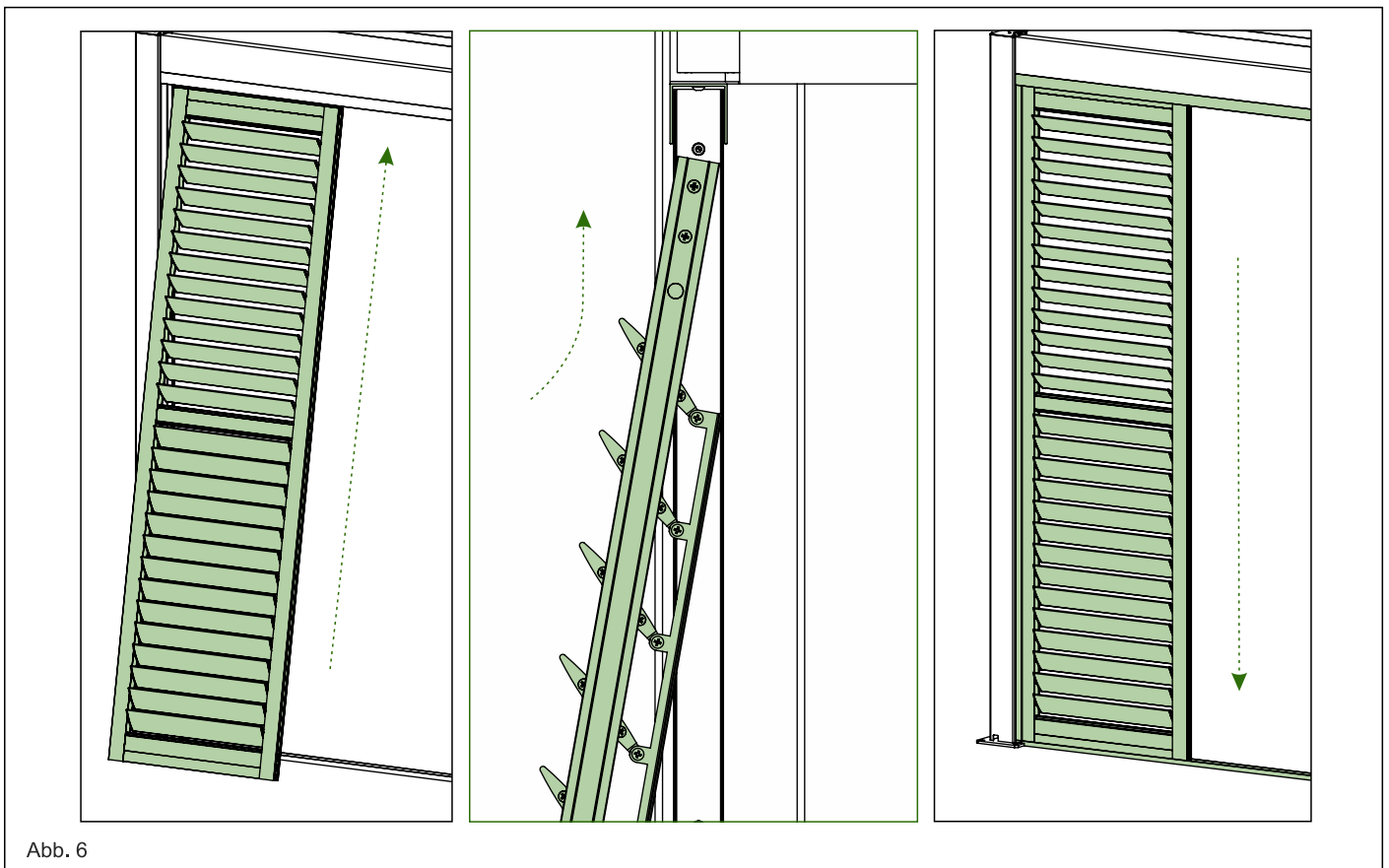

5. Setzen Sie die H-Profil zuerst in die obere Schiene der Lamellenwand und daraufhin in die untere Schiene. Schieben Sie das Element bis zur Kante der Lamellenwand. Siehe Abb. 7.



Abb. 7

6. Wiederholen Sie die Schritte 4 und 5 bis alle Lamellentüren sowie H-Profile platziert sind. Schieben Sie zum Schluss die Lamellentüren sowie die H-Profile gleichmäßig über die Länge der Lamellenwand bis kein Spalt mehr zu sehen ist. Siehe Abb. 8.

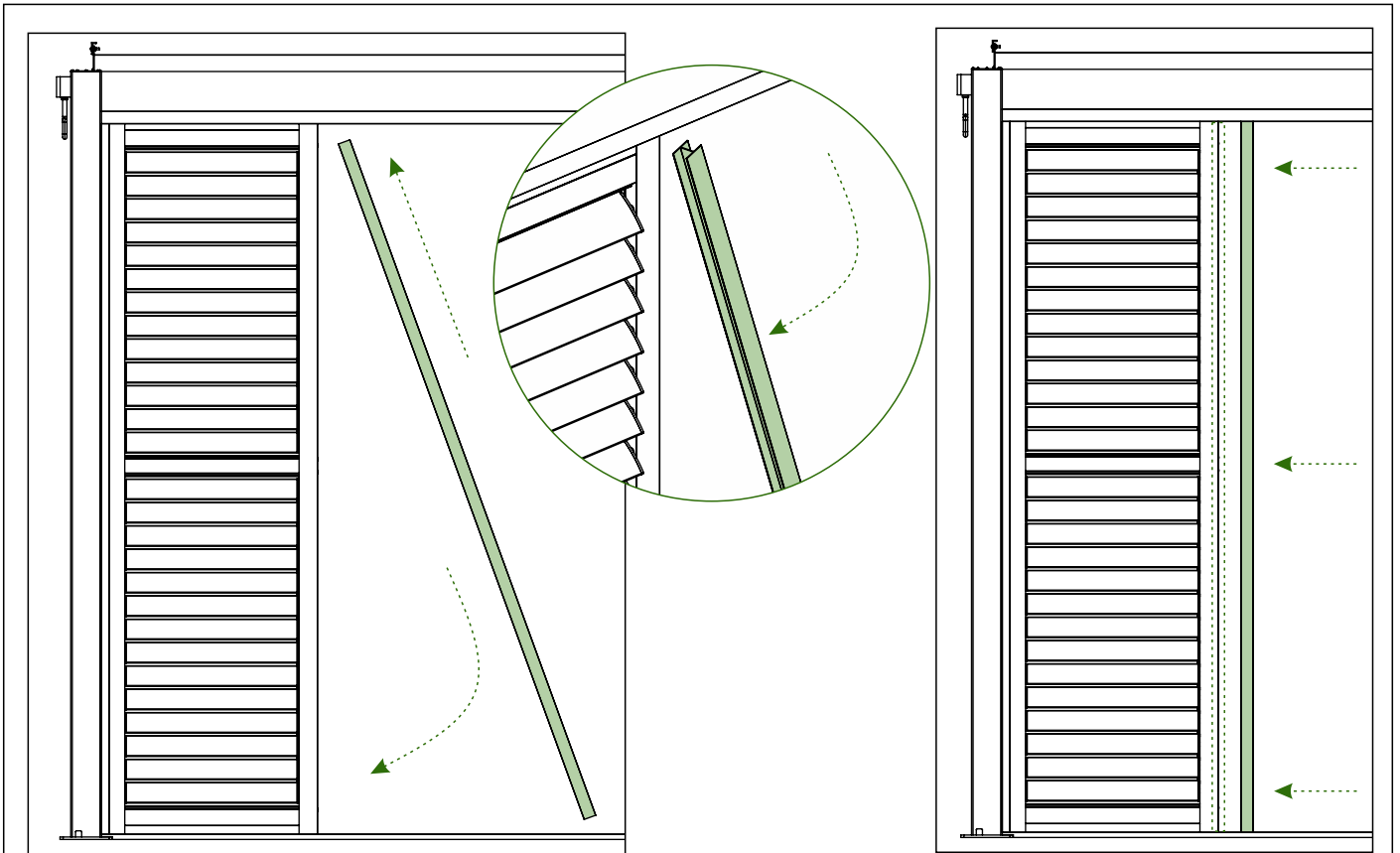

Abb. 8

Bitte beachten Sie die Maße der Lamellenfestwand unterscheiden sich jeweils nach Ausführung ihrer Pergola in Höhe als auch Länge. Diese werden speziell an Ihre Ausführung angepasst.

		Gesamt Länge	Tür Länge	Anzahl Türen
Genua	3 m	2680 mm	875 mm	3
	4 m	3725 mm	1223 mm	3
	5 m	2x 2350 mm	1149 mm	4
	6 m	2x 2780 mm	908 mm	6
Tropea	3 m	2810 mm	918 mm	3
	4 m	3725 mm	1223 mm	3
	5 m	2x 2350 mm	1149 mm	4
	6 m	2x 2780 mm	908 mm	6
Florenz	3 m	2785 mm	910 mm	3
	4 m	3685 mm	1210 mm	3
	5 m	2x 2343 mm	763 mm	6
	6 m	2x 2793 mm	913 mm	6
Verona	3 m	2658 mm	868 mm	3
	4 m	3658 mm	1201 mm	3
	5 m	4658 mm	1150 mm	4
	6 m	5658 mm	1119 mm	5

		Gesamt Höhe	Tür Höhe
Genua	3-6 m	2370 mm	2340 mm
Tropea	3-6 m	2370 mm	2340 mm
Florenz	3-6 m	2330 mm	2300 mm
Verona	3-6 m	2450 mm	2420 mm

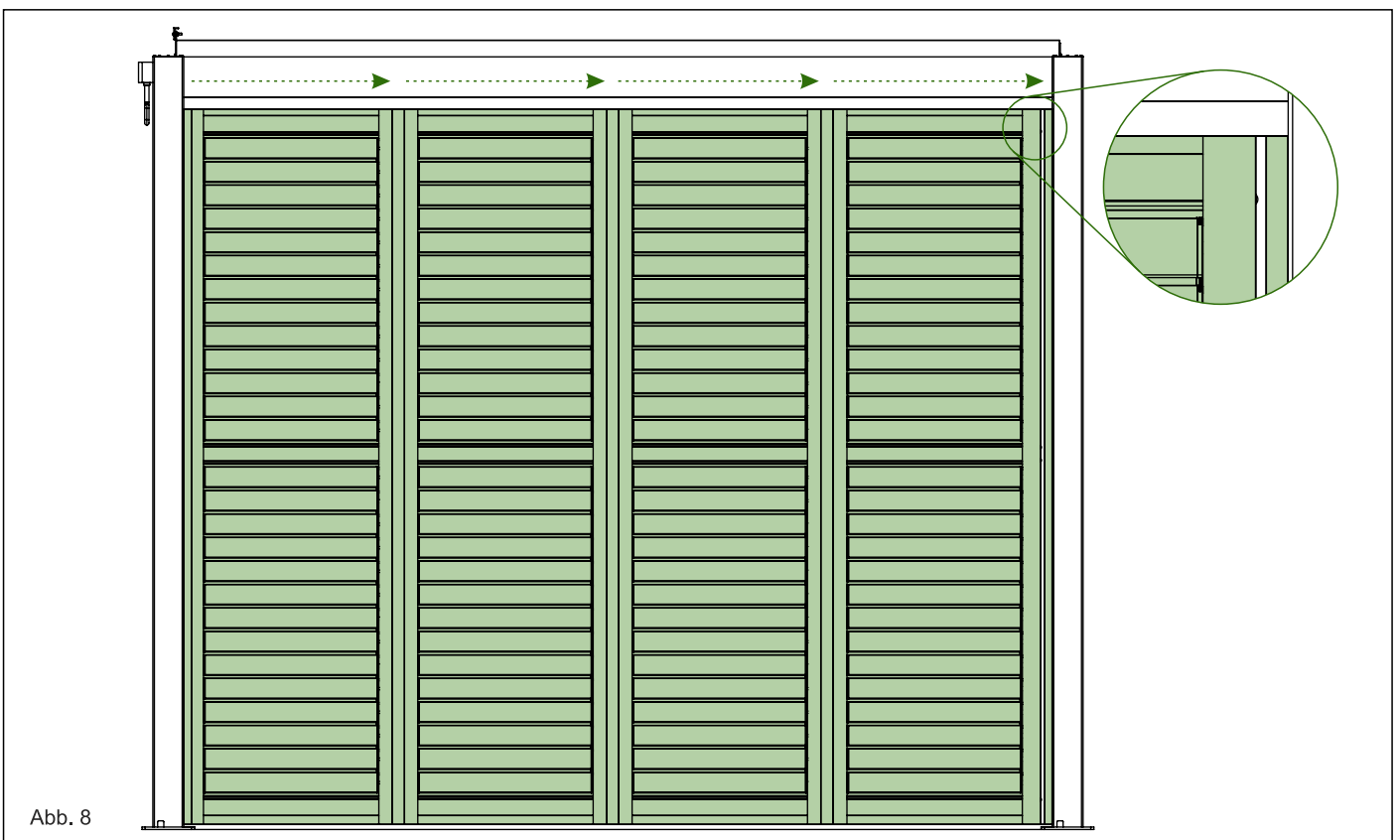
Bei Fragen und weiteren Wünschen, steht Ihnen unser Kundenservice gerne zur Verfügung.

Wir wünschen Ihnen viel Spaß mit Ihrer Lamellenwand!

**Durchzeichnung bei Ausschnitt Option1.
Genua/Tropea**

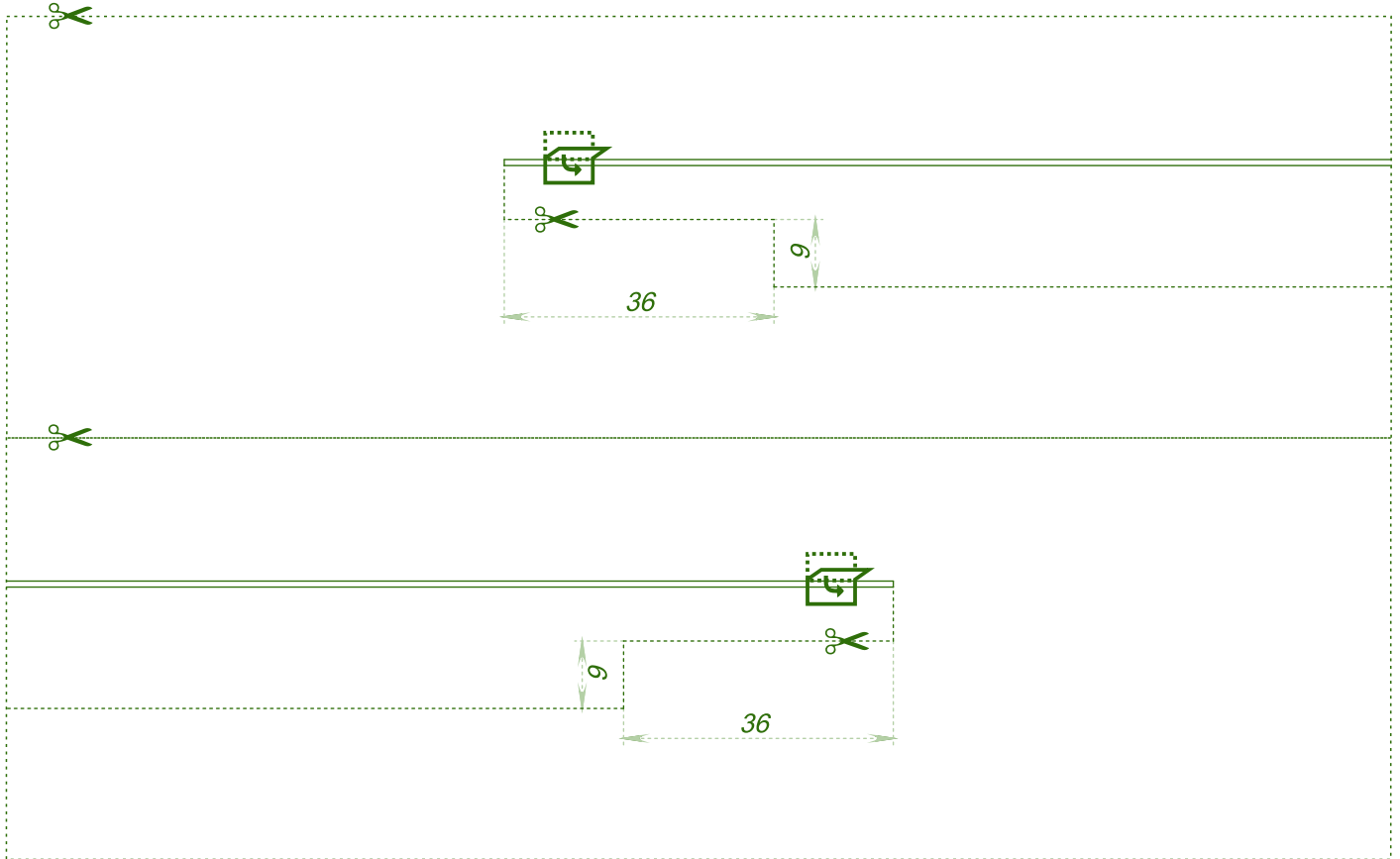

**Durchzeichnung bei Ausschnitt Option1.
Florenz**

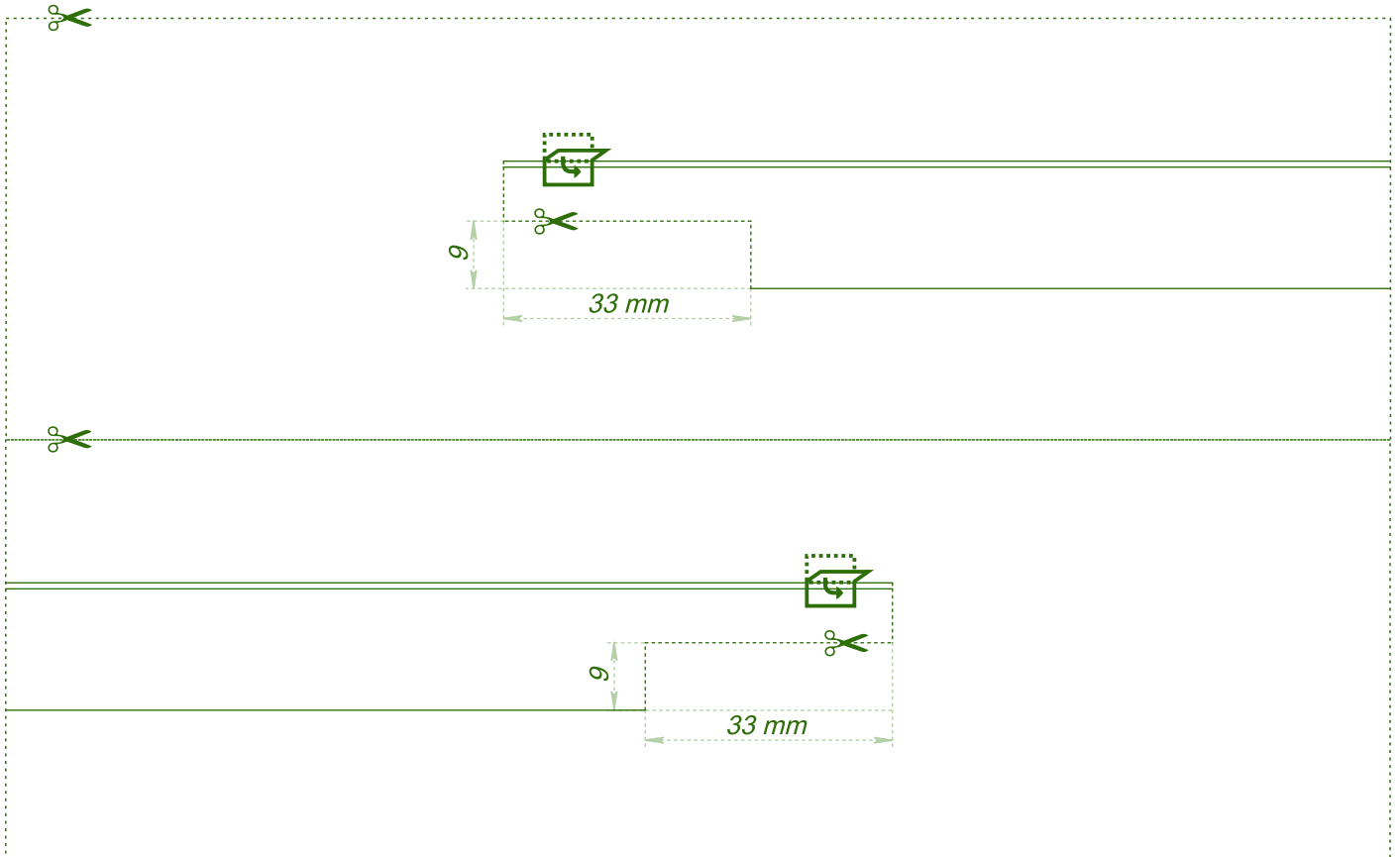

Durchzeichnung bei Ausschnitt Option2.
Genua/Tropea

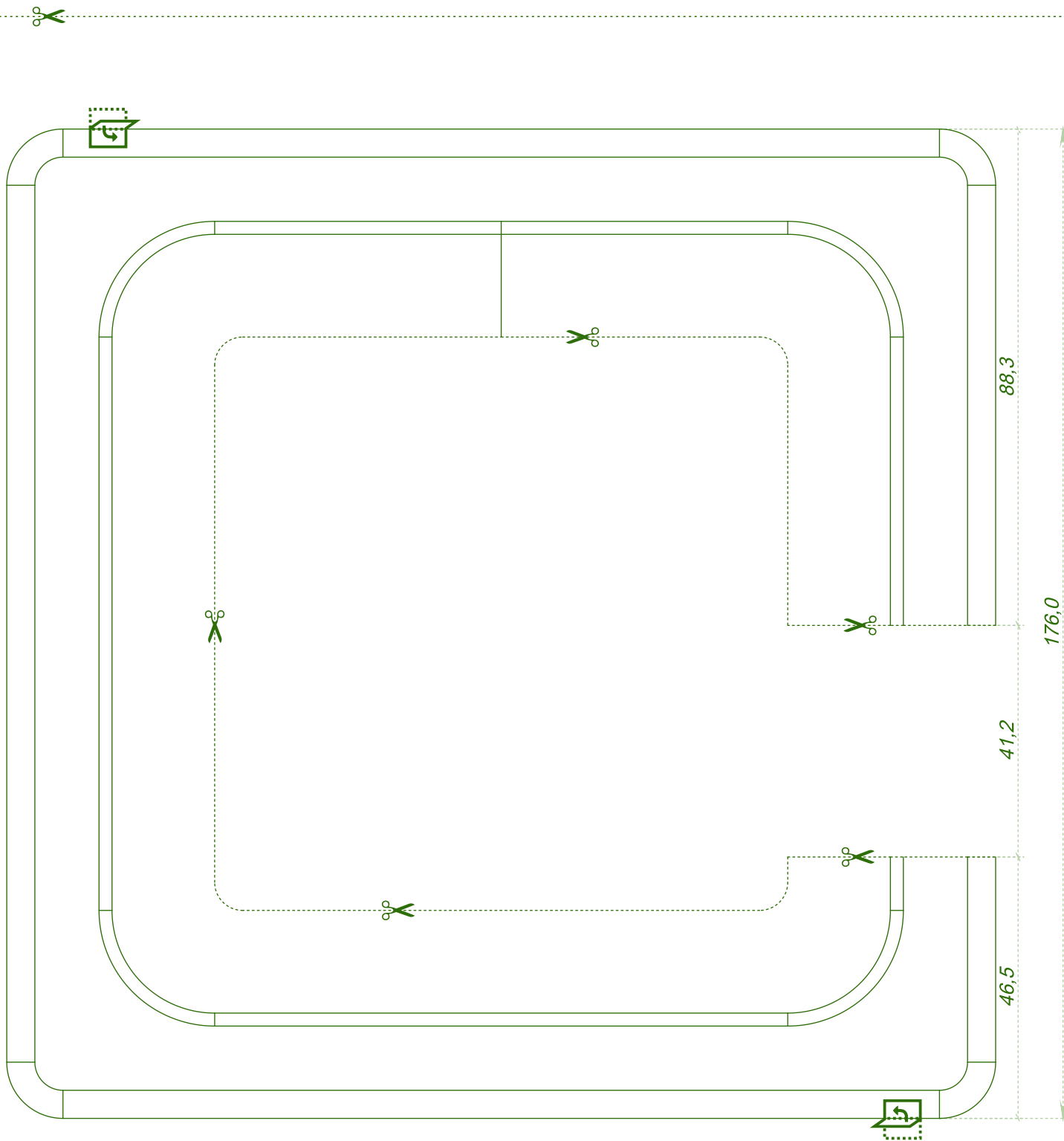

Durchzeichnung bei Ausschnitt Option2.
Genua/Tropea

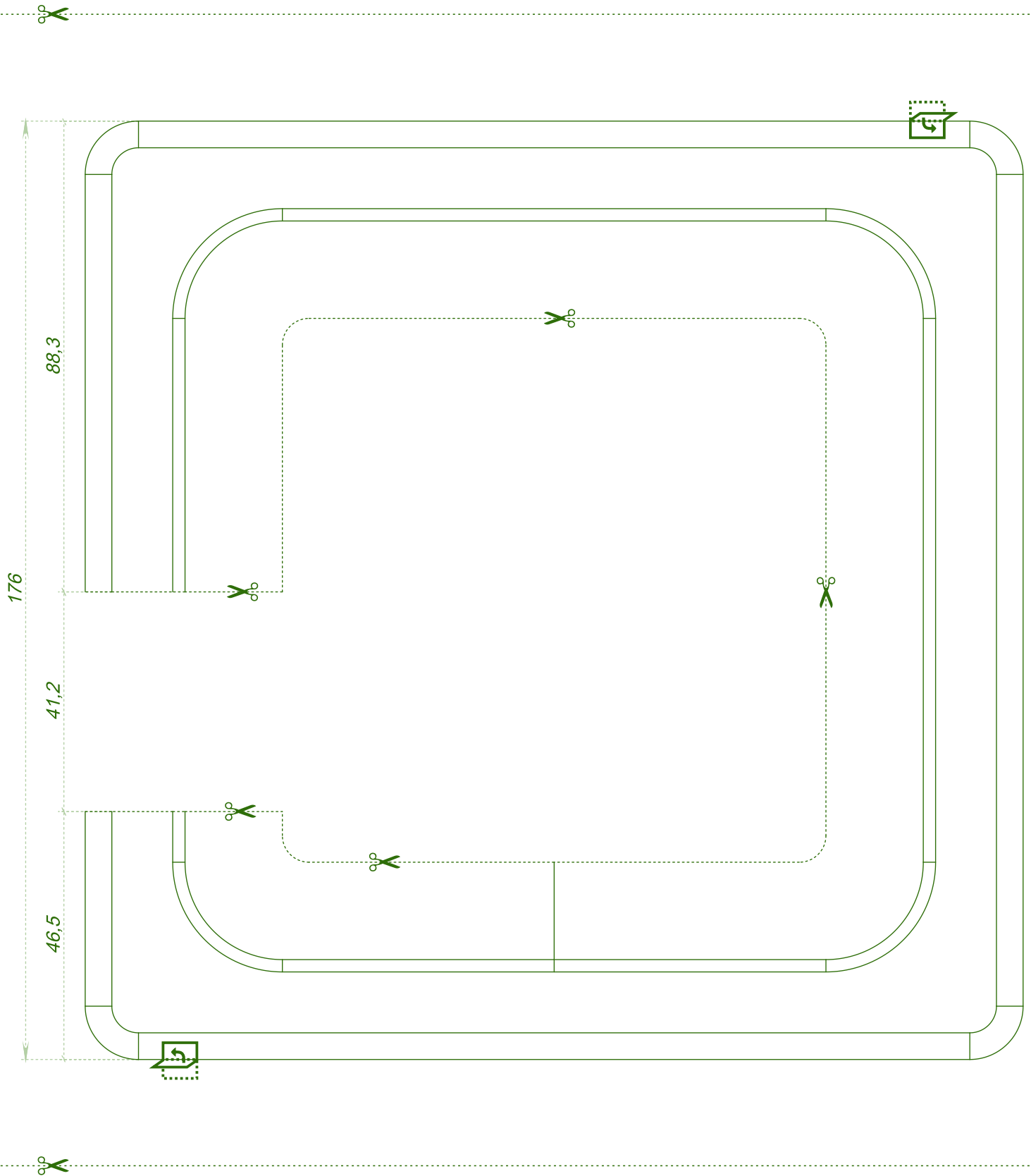

Durchzeichnung bei Ausschnitt Option2.
Florenz

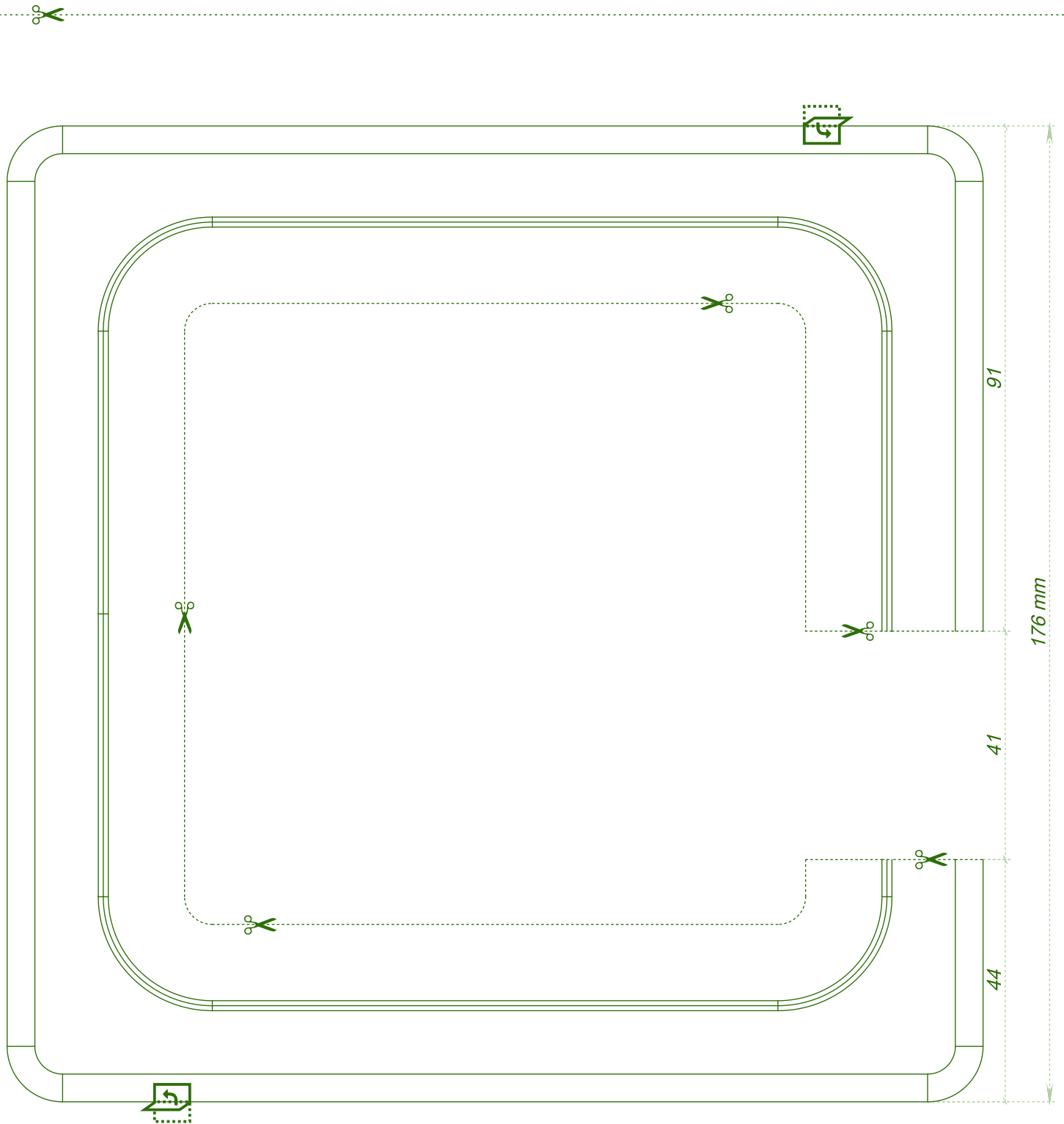

Durchzeichnung bei Ausschnitt Option2.
Florenz

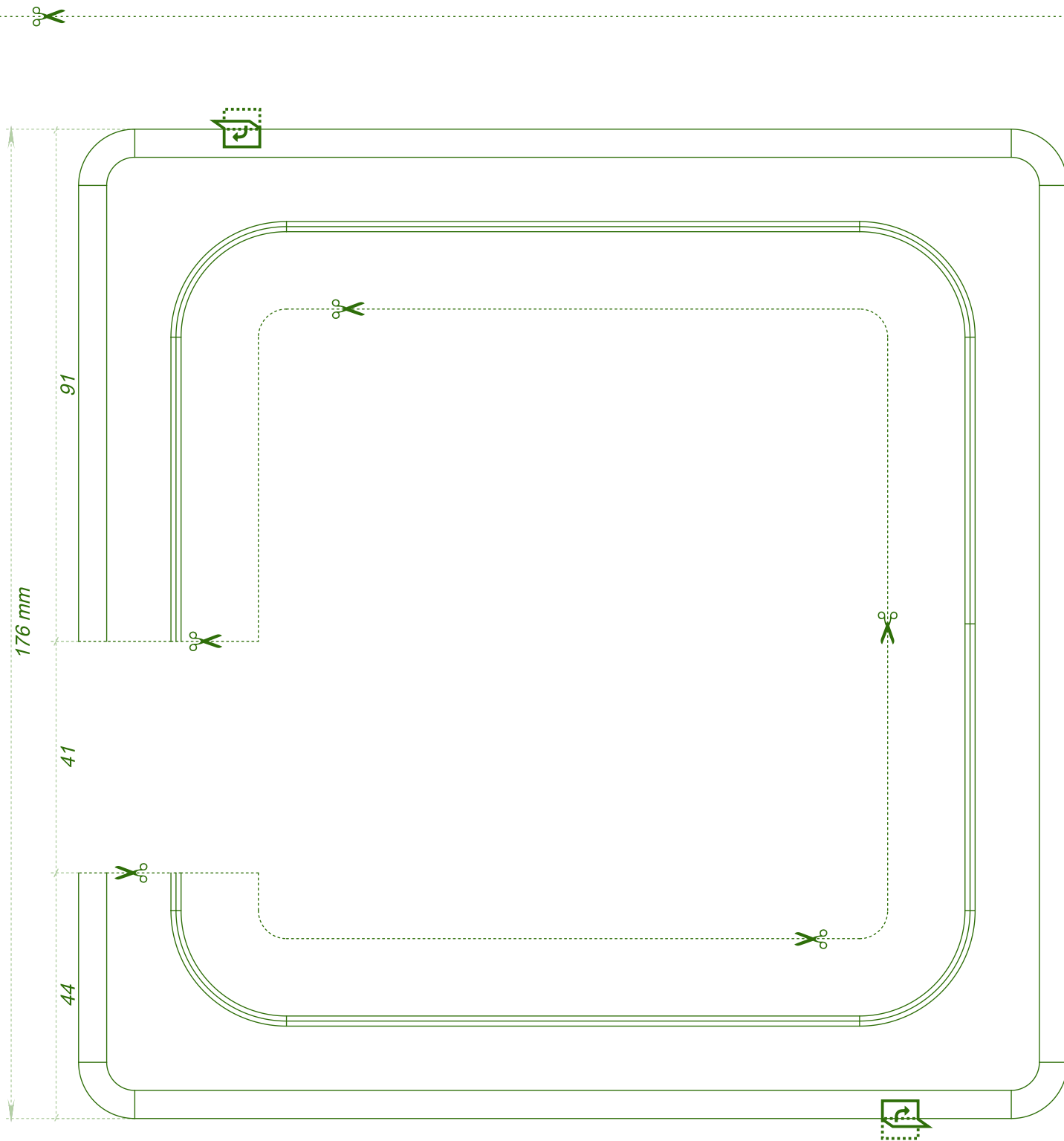

Durchzeichnung bei Ausschnitt Option2.
Genua/Tropea

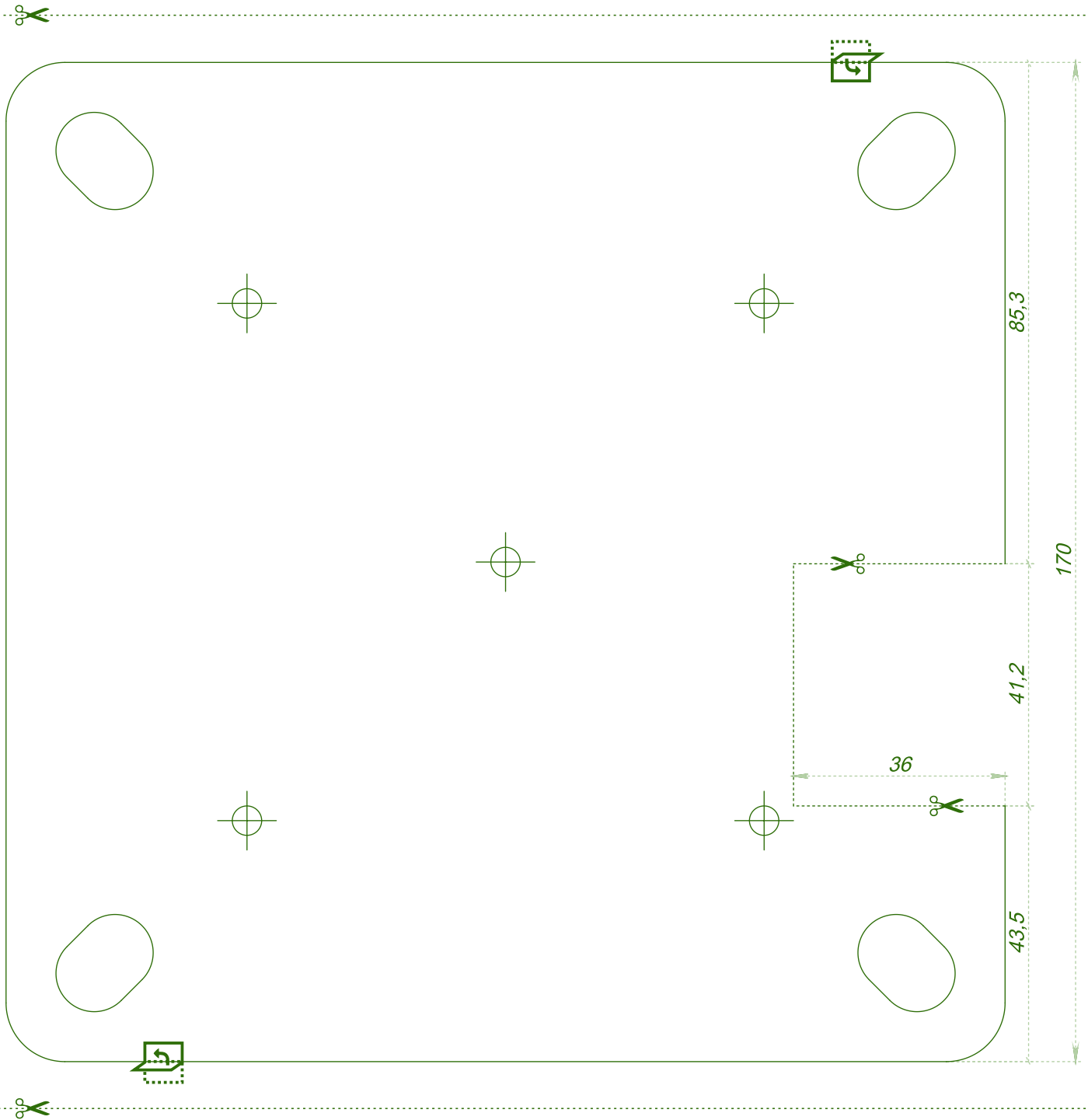

**Durchzeichnung bei Ausschnitt Option2.
Genua/Tropea**

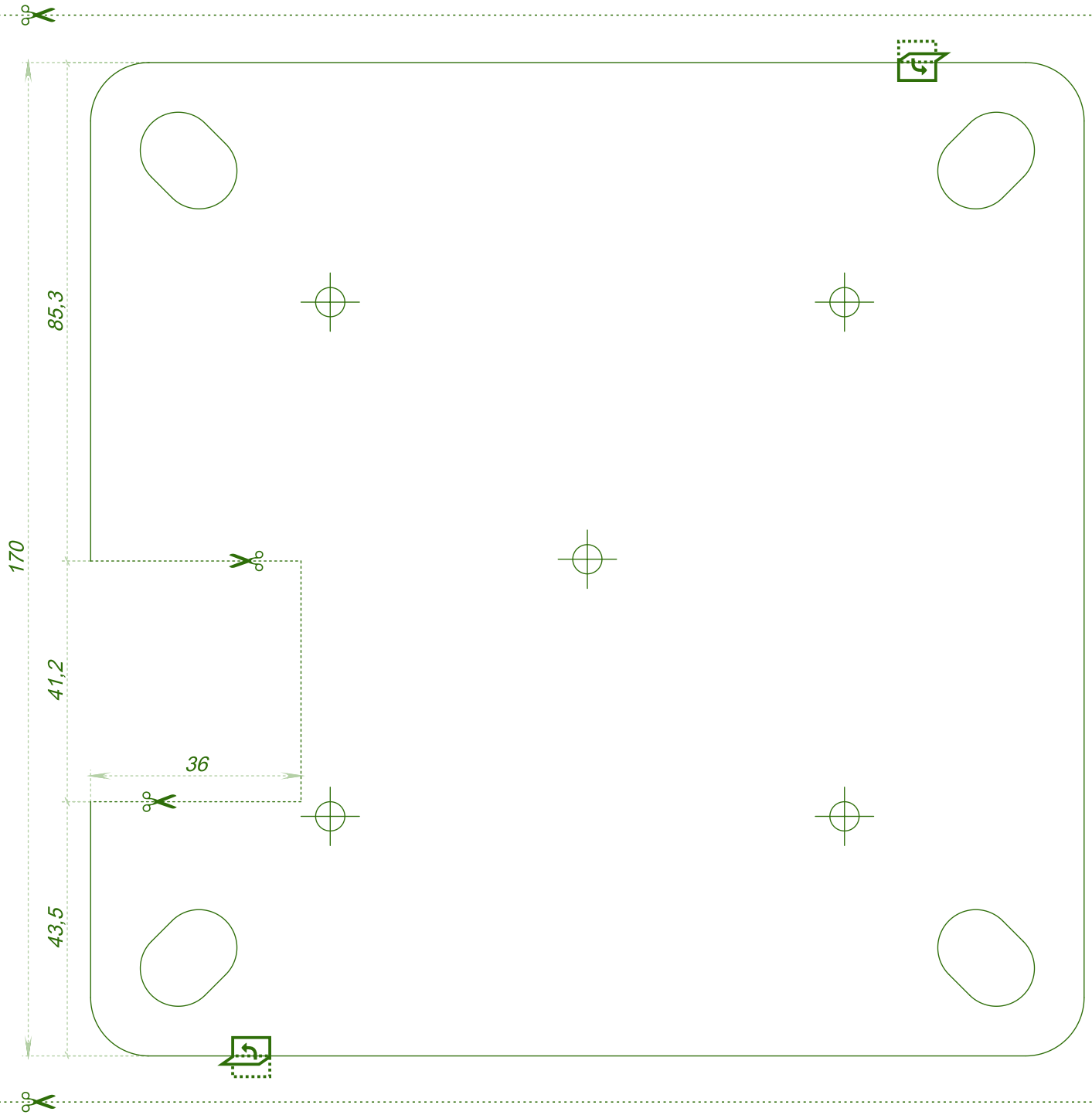

Durchzeichnung bei Ausschnitt Option2.
Florenz

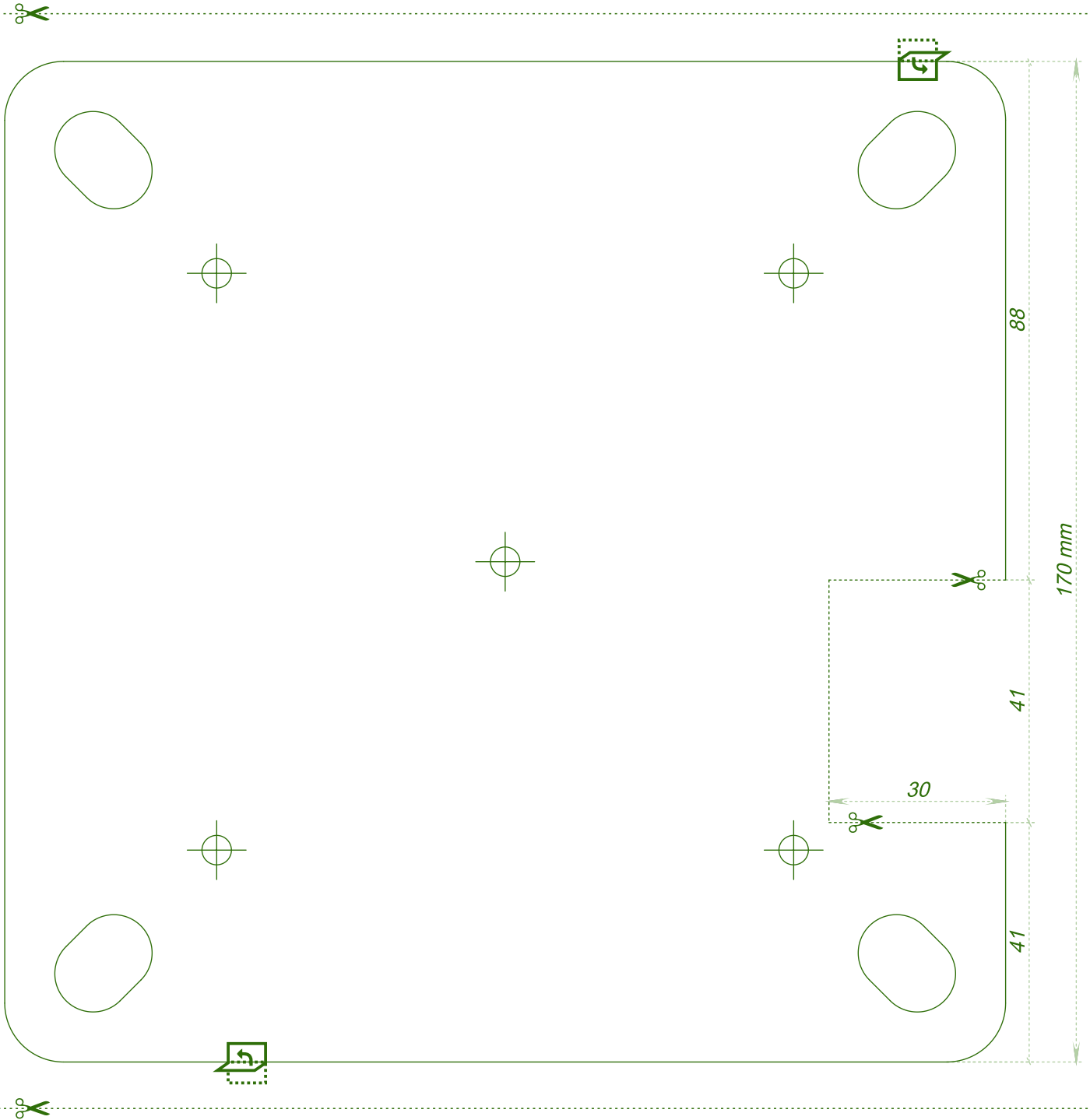

**Durchzeichnung bei Ausschnitt Option2.
Florenz**

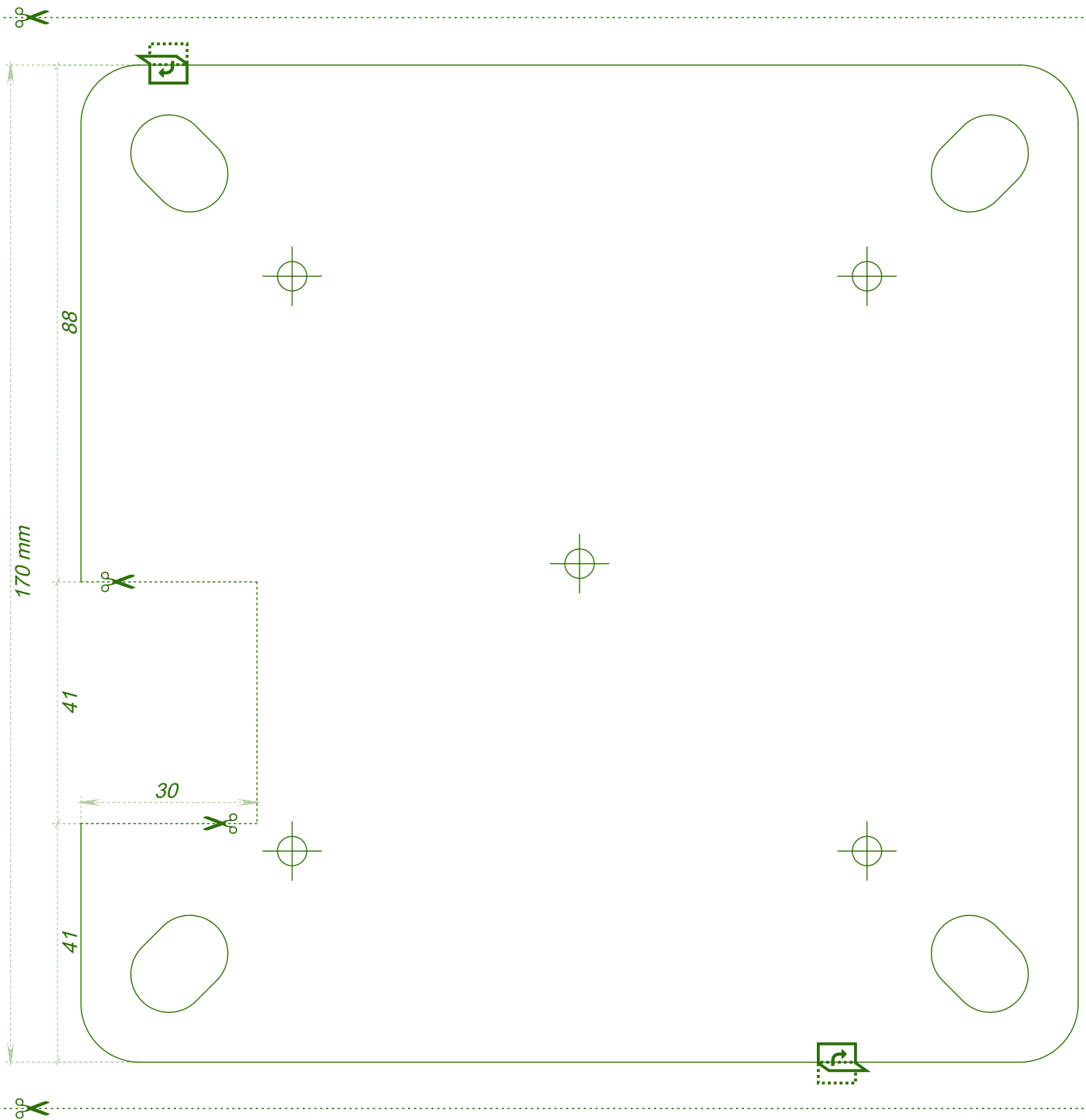

weitere Produkte von
DreamGarden



DreamGarden GmbH
+49 (0)2451-99488-99 | info@dreamgarden-shop.de
Lise-Meitner-Str. 5 | 52511 Geilenkirchen | Germany